



Portillo Motorizado Bidireccional HT2G-40

* P-O-M

Serie CØ - C1 - C2

Características técnicas

Suministro de alimentación: 220/240VCA/50Hz • Duración de apertura ajustable • Alarma sonora que se activa al abrir el dispositivo antipánico • Fococélulas infrarrojas moduladas situadas en un poste especial a la entrada del pasillo • Sensor de reflexión superficial (serie Radar), situado dentro de la columna motorizada • Diámetro de barrera: 40 x 1,5 mm. • Diámetro de poste: 48 x 2 y 60 x 2 mm. • Abertura estándar: 90 cm.; Abertura máxima previa solicitud: 120 cm..

Opciones

Modelo CØ: suministrado con panel de control remoto.
Modelo CØ doble: debe instalarse un conducto para cable a fin de interconectar las columnas motorizadas.

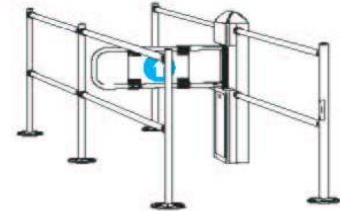
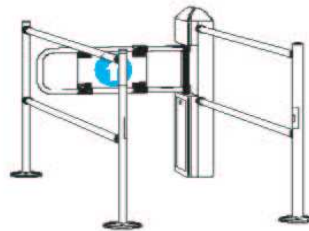
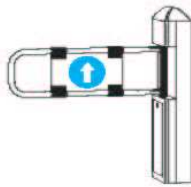
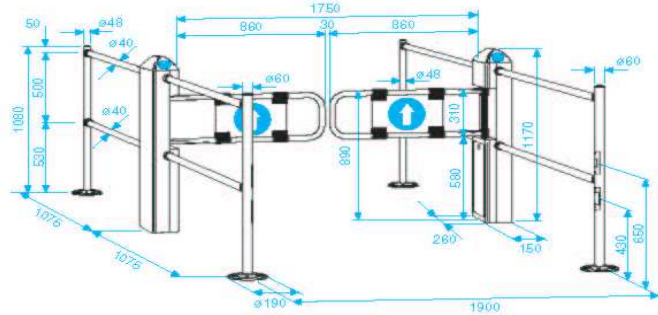

Modelo: CØ derecho
Acero inoxidable 200-GAO

Modelo: C1 derecho
Acero inoxidable
Acero inoxidable e cromado 210-GAO
210-AAO

Modelo: C2 derecho
Acero inoxidable
Acero inoxidable e cromado 220-GAO
220-AAO

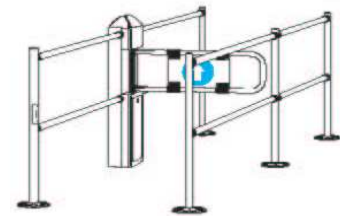
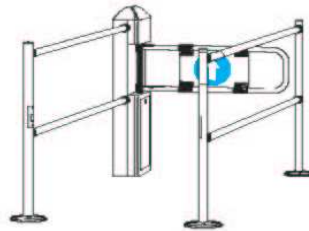
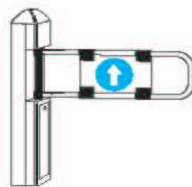

Modelo: CØ izquierdo
Acero inoxidable 200-GHO

Modelo: C1 izquierdo
Acero inoxidable
Acero inoxidable e cromado 210-GHO
210-AHO

Modelo: C2 izquierdo
Acero inoxidable
Acero inoxidable e cromado 220-GHO
220-AHO

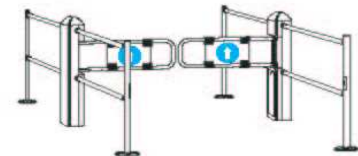
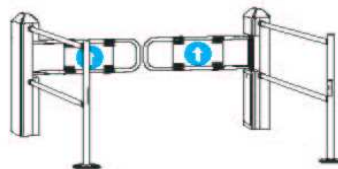
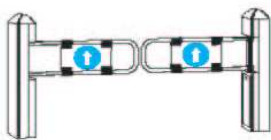

Modelo: CØ doble
Acero inoxidable 200-GLO

Modelo: C1 doble
Acero inoxidable
Acero inoxidable e cromado 210-GLO
210-ALO

Modelo: C2 doble
Acero inoxidable
Acero inoxidable e cromado 220-GLO
220-ALO



Características y dimensiones del Portillo

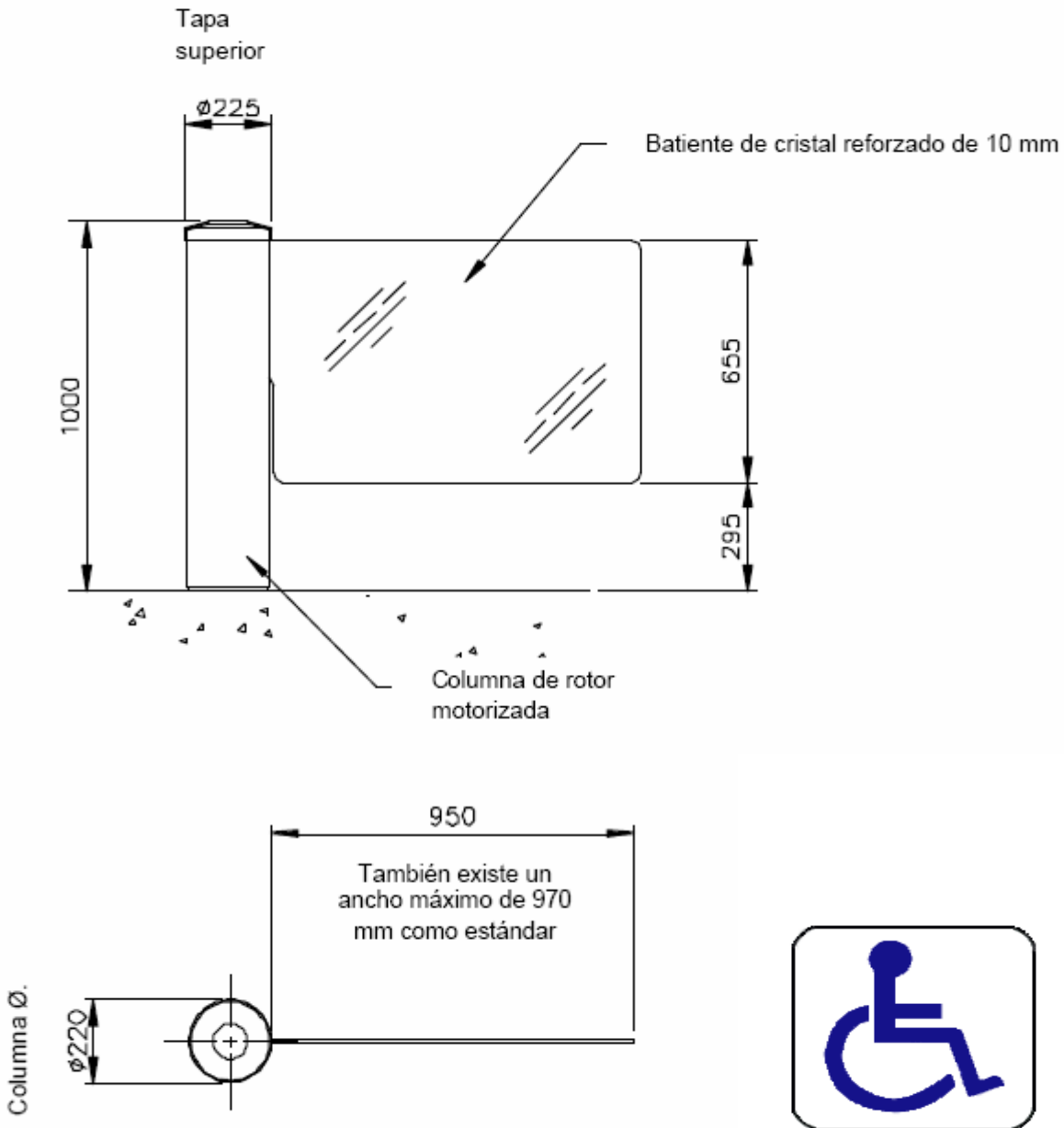

La instalación puede ir acompañada de pulsador para liberar acceso por persona responsable
Puede conectarse a sistema de seguridad para liberar en caso de emergencia
Especial para acceso de minusválidos, carros de niños, camillas, ancianos, etc.

HELP-PC, S.L.
Tel. 902 20 28 29
Fax 93 752 35 18
marketing@t2app.com

